

# Astrour PCT526.2

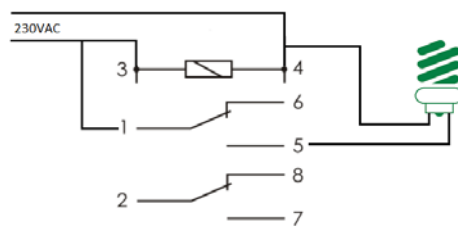

Lysstyring 1P / 230VAC



Lysstyring 1P valgfri spenning

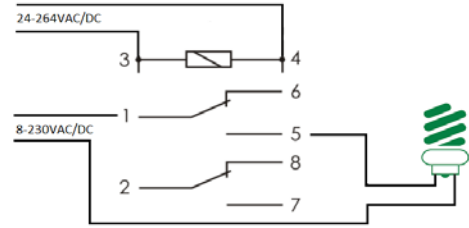

Lysstyring 2P/230VAC

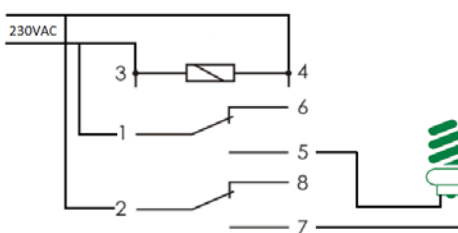

Lysstyring 2P valgfri spenning

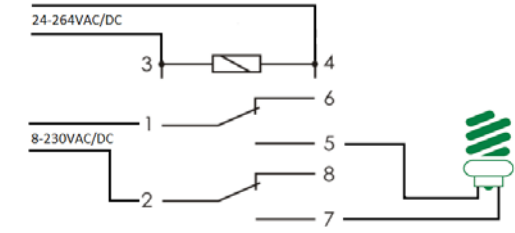

## Funksjon

Astrouret brukes til å slå på / av lys og andre elektriske produkter i samsvar solnedgang og soloppgang. Enkel betjening manuell / auto.



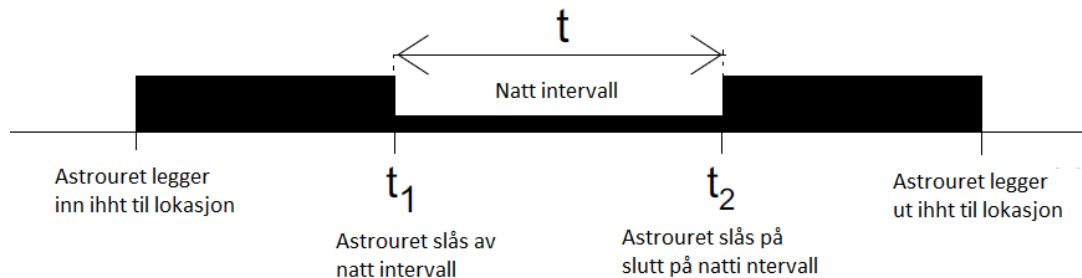

Astrouret legger inn og ut etter en matrise som igjen bestemmes av dato, og de geografiske koordinatene til stedet der den installeres. Astrouret legger inn og ut etter sol nedgang og soloppgang. Tidspunktene for inn og utkobling kan optimaliseres ved å fremskynde / forsinke innkoblingen. Det er også mulig å sette et nattintervall for ytterligere å spare energi.



## Geografiske lokasjoner

- C By
- C 1 Oslo
- C 2 Stavanger
- C 3 Bergen
- C 4 Trondheim
- C 5 Kristiansand
- C 6 Røros
- C 7 Mo i rana
- C 8 Bodø
- C 9 Narvik
- C 10 Alta

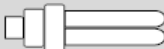
Spesifikasjoner	
Drift spenning	24-264V AC/DC
Last	< 16A
Kontakter	2 x vekselkontakter potensialfrie.
Back up batteri	6 år (lithium)
Vedlikehold display	-
Vedlikehold ur	6 år
Ur nøyaktighet	±1 sek per 24t
Innstilling av klokke	Time / minutt
Intervall for tids innstilling	00:00 – 24:00
Framskynde/forsinke utkobling	±0 - 99min
Strøm forbruk	1,5W
Arbeidstemperatur	-20 til + 50°C
Kabel/ledning	Maks 2,5mm <sup>2</sup>
Viser	Time; Minutt; Sekund
Mål	2 moduler 35mm (Bredde)
Montasje	Std DIN skinne TH35.

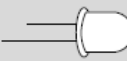
					
Glødepære 230V	Halogen pære 230V	Lysrør	Kompakt lysrør	LED med driver	230V LED
<b>2300W</b>	<b>1500W</b>	<b>750W</b>	<b>450W</b>	<b>450W</b>	<b>450W</b>

NB Kapasiteten på 230V LED og LED med driver kan påvirkes av produsentens elektronikk.

Se side 3 og 4 for løsning med bevegelse sensor og løsninger med Eltako's kablede og trådløse dimmere/aktuatorer.

Type	Tekst	Elnr
PCZ- 526.2	Programmerbart Astro koblingsur med to kanaler	1426555

## Løsning for midlertidig lys i nattintervall.

Hvis det er ønskelig å lyse opp utelys ved bevegelse i natt intervall kan dette gjøres på følgende måte

### Kablet løsning

Løsningen inkluderer; Astrour Elnr: 1426555, og utvendig bevegelse sensor SP0005 Elnr 1426561.

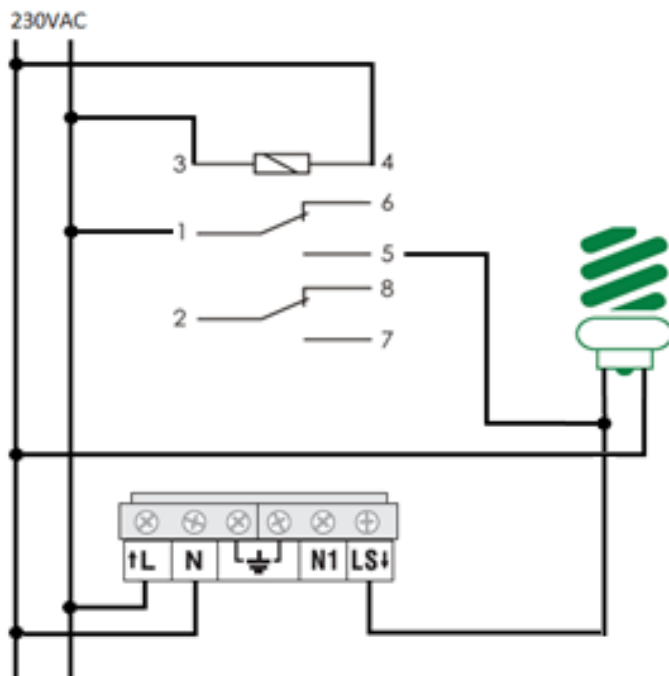

### Trådløs løsning

Løsningen inkluderer; Astrour Elnr: 1426555, sende modul FSM61 Elnr: 4514182, bryte aktuator FSR61LN-230V Elnr 4513829, og utvendig bevegelse sensor SP0005 Elnr 1426561.

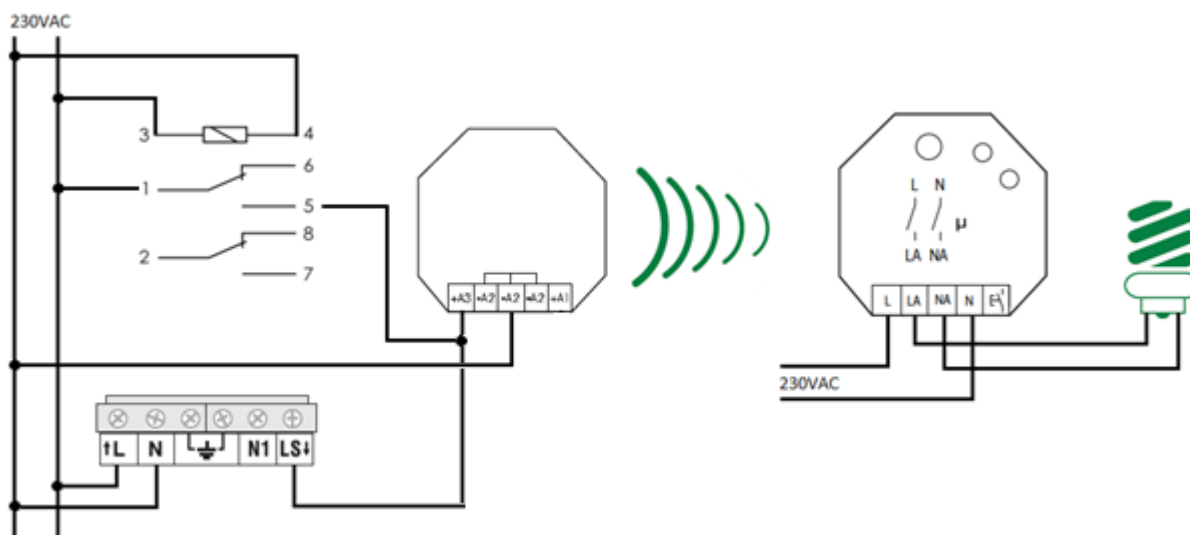

Eksempler å benytte Astrouret PCT526.2 for å styre Eltako's kablede dimmere, dimme aktuatorer og bryte aktuatorer

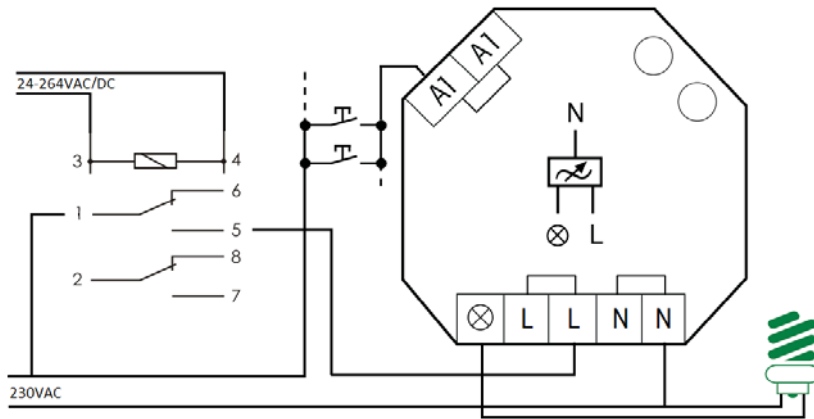

Universal dimmer EUD61  
Elnr 1438881 styres av Astrouret.  
Dimmeren kan slås av/på og dimmes opp/ned med en eller flere impulsbrytere når astrouret ligger inne.

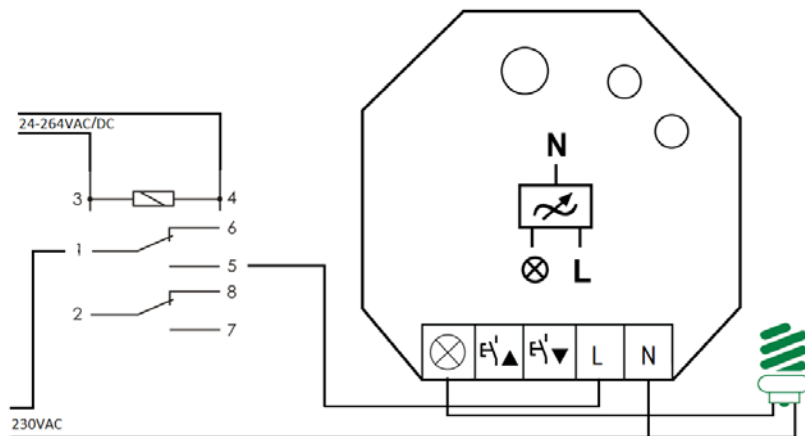

Universal dimme aktuator EUD61  
Elnr 4513820 styres av Astrouret.  
Dimmeren kan slås av/på og dimmes opp/ned med trådløs bryter FT55-rw Elnr 4513800 når astrouret ligger inne.

I dette eksempelet trigger Astrouret en sende modul FSM61 som igjen slår på bryte aktuatoren. Bryte aktuatoren ligger inn så lenge Astrouret ligger inne. Bryte aktuatoren kan være 1P eller 2P.

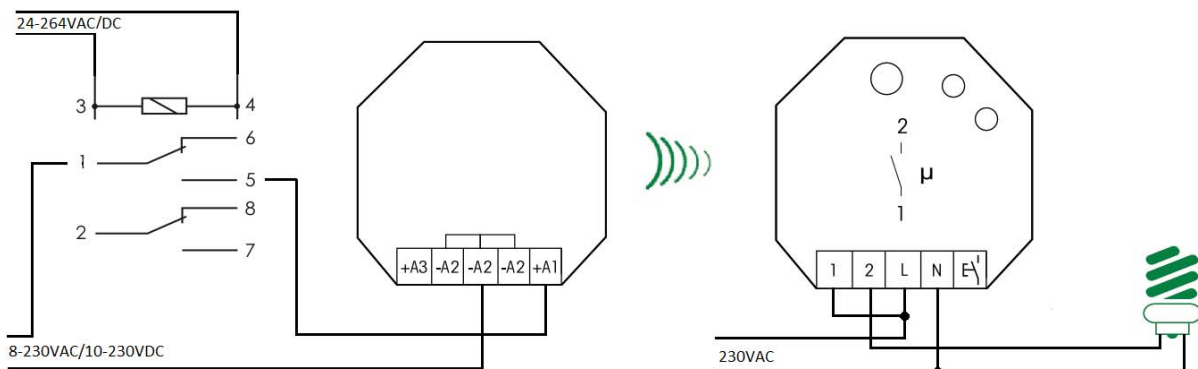

Sendemodul FSM61  
Elnr 4514182

Bryte aktuator  
FSR61/FSR61LN  
Elnr 4513830/4513829